

●ユニットハウス	倉庫ハウス・単体ユニットハウス	208
●ユニットハウス	単体ユニットハウスエアコン付・スペースハウス（2倍ハウス）	209
●ユニットハウス	連結型ユニットハウス	210
●オフィス備品	両袖机・片袖机・脇机・回転椅子	211
●オフィス備品	会議テーブル・打ち合わせ机・折りたたみ椅子・打ち合わせ椅子・ 折りたたみ長椅子・丸椅子・ベンチ	212
●オフィス備品	書類保管庫・カウンター保管庫・更衣ロッカー・シューズボックス・ アングル棚	213
●オフィス備品	マップケース・図面掛け・応接セット・パーテーション	214
●オフィス備品	ホワイトボード・音響機器	215
●オフィス備品	複合複写機・プロッター・シュレッダー	216
●オフィス備品	テレビ・冷蔵庫・洗濯機・乾燥機・掃除機 etc	217
●オフィス備品	冷風扇・スポットクーラー・扇風機・エアコン	218
●オフィス備品	製氷機・ウォータークーラー・ヒーター・ストーブ・消火器	219
●測量機器	墨出し器・パイプレーザー・レベル・光学測量器	220
●計測機器	環境表示器・無線式ポータブルトラックスケール	221
●屋外ユニット	各種トイレユニット	222
●屋外ユニット	ルーバーフェンス	225
●屋外ユニット	風呂シャワーユニット	226

# ユニットハウス

## 倉庫ハウス・単体ユニットハウス

### 倉庫ハウス

PS2



PS2 平面図



PS2 立面図

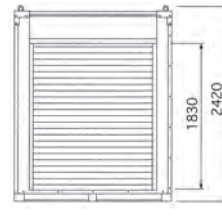

PS3



PS3 平面図

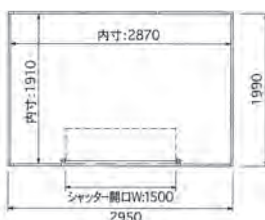

PS3 立面図

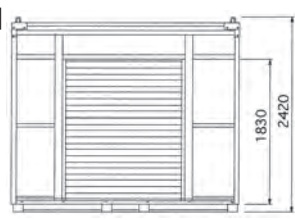

### 倉庫ハウス

ST-H2



ST-H2 寸法図

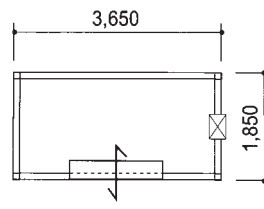

型式	面積 (坪)	重量 (kg)	外寸法 W × D × H (mm)	内寸法 W × D × H (mm)	床面耐荷重 (kg/m <sup>2</sup> )
PS2	1.20	440	W1990 × D1990 × H2420	W1913 × D1850 × H2150	250
PS3	1.77	580	W2950 × D1990 × H2420	W2870 × D1910 × H2150	250
ST-H2	2.04	680	W3650 × D1850 × H2663	W3487 × D1687 × H2330	250

### 単体ユニットハウス

K-2 型

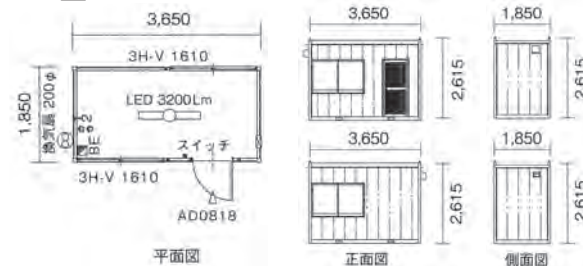

K-3 型

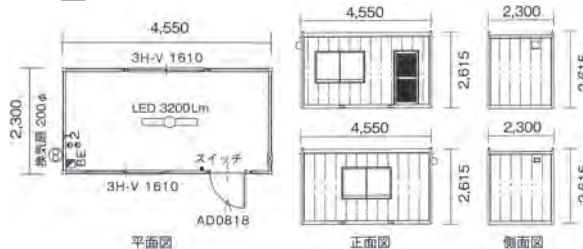

K-4 型

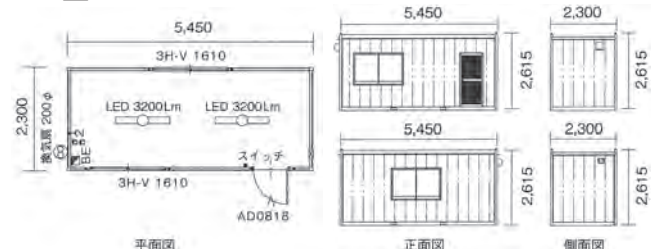

型式	面積 (坪)	重量 (kg)	外寸法 W × D × H (mm)	内寸法 W × D × H (mm)	床面耐荷重 (kg/m <sup>2</sup> )
K-2 型	2.04	720	W3650 × D1850 × H2615	W3490 × D1690 × H2310	230
K-3 型	3.17	985	W4550 × D2300 × H2615	W4390 × D2140 × H2150	230
K-4 型	3.79	1090	W5450 × D2300 × H2615	W5290 × D2140 × H2150	230

- 1 高所作業車
- 2 レンタカー
- 3 掘削機械
- 4 環境管理機械
- 5 整地運搬機械
- 6 土木機械
- 7 発電機・溶接機
- 8 コンプレッサー
- 9 ポンプ
- 10 小物機械
- 11 建築機械
- 12 補償制度・その他

# ユニットハウス

単体ユニットハウスエアコン付・スペースハウス（2倍ハウス）

## 単体ユニットハウスエアコン付

K-2 型

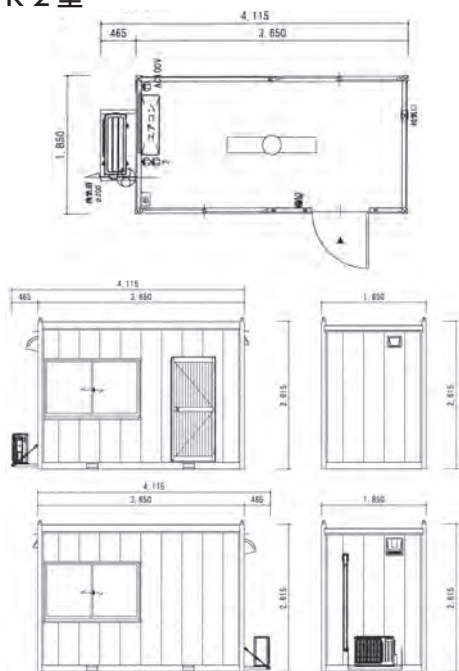

K-3 型

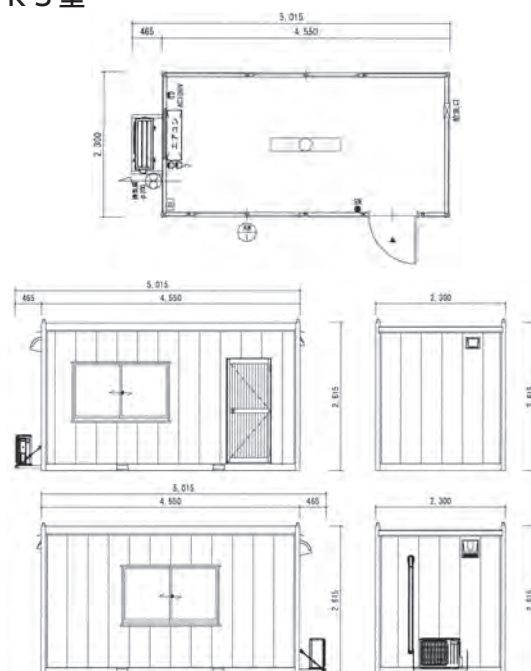

K-4 型

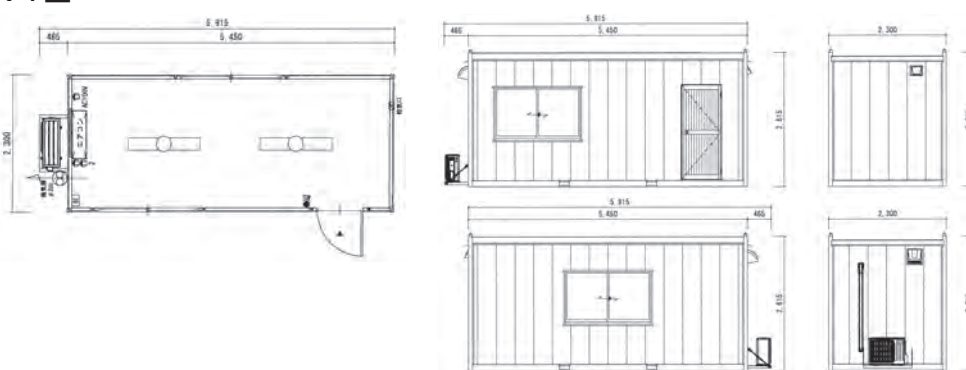

型式	面積 (坪)	重量 (kg)	外寸法 W × D × H (mm)	内寸法 W × D × H (mm)	床面耐荷重 (kg/m <sup>2</sup> )
K-2 型	2.04	755	W4115 × D1850 × H2615	W3490 × D1690 × H2310	230
K-3 型	3.17	1024	W5015 × D2300 × H2615	W4390 × D2140 × H2150	230
K-4 型	3.79	1131	W5915 × D2300 × H2615	W5290 × D2140 × H2150	230

## スペースハウス（2倍ハウス）

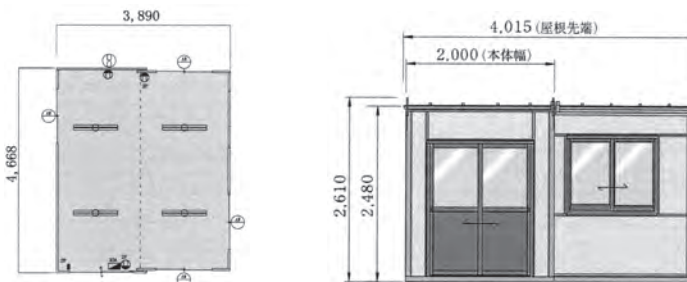
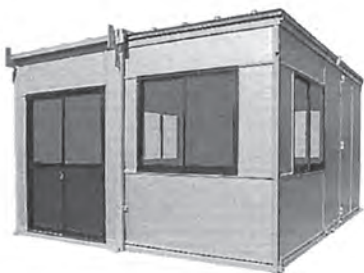

型式	面積 (坪)	重量 (kg)	外寸法 W × D × H (mm)	輸送時寸法 W × D × H (mm)
SP-2	5.5	1570	W3890 × D4668 × H2610	W2190 × D4668 × H2610

1 高所作業車

2 レンタカー

3 掘削機械

4 環境管理機械

5 整地運搬機械

6 土木機械

7 発電機溶接機  
コンプレッサー

8 ポンプ

9 小物機械

10 建築機械

11

屋外ユニット  
計測機器  
準備器具

12 補償制度その他

# ユニットハウス

## 連結型ユニットハウス

仮設事務所等、用途にあわせて自由に組合せ可能です

### 連結型ユニットハウス



例：3連棟2階建てキッチン付平面図

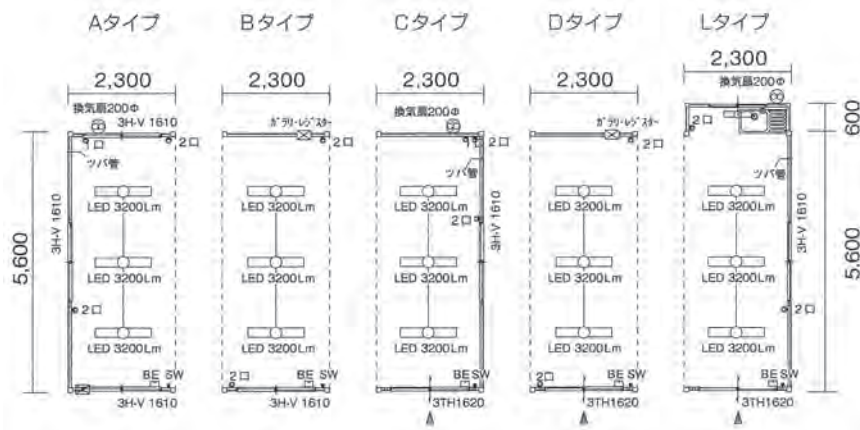
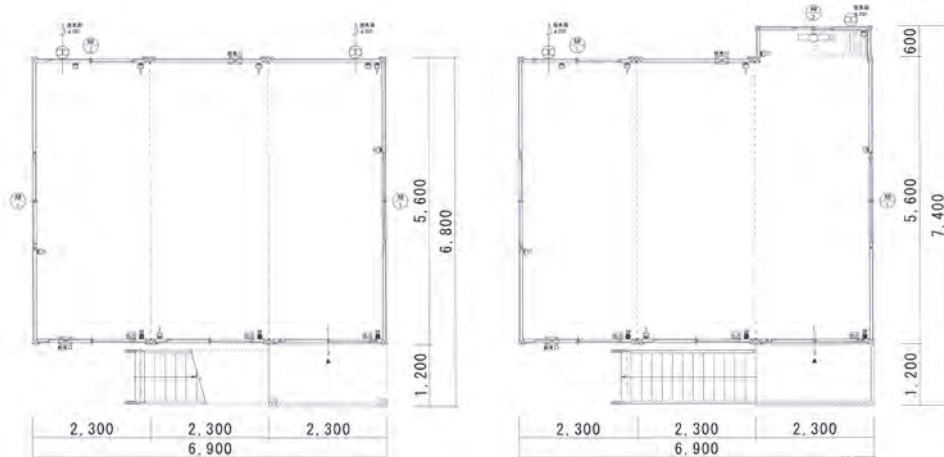

型式	面積 (坪)	重量 (kg)	外寸法 W × D × H (mm)	内寸法 W × D × H (mm)	床面耐荷重 (kg/m <sup>2</sup> )
Aタイプ	3.9	1150	W2300 × D5600 × H2702	W2221 × D5392 × H2409	230
Bタイプ	3.9	1010	W2300 × D5600 × H2702	W2300 × D5392 × H2409	230
Cタイプ	3.9	1140	W2300 × D5600 × H2702	W2221 × D5392 × H2409	230
Dタイプ	3.9	1010	W2300 × D5600 × H2702	W2300 × D5392 × H2409	230
Lタイプ	4.3	1330	W2300 × D6200 × H2702	W2221 × D5992 × H2409	230

- 1 高所作業車
- 2 レンタカー
- 3 掘削機械
- 4 環境管理機械
- 5 整地運搬機械
- 6 土木機械
- 7 発電機・溶接機  
コンプレッサー
- 8 ポンプ
- 9 小物機械
- 10 建築機械
- 11 ユニットハウス  
別売外量ユニット  
下準備機器
- 12 補償制度・その他

# オフィス備品

両袖机・片袖机・脇机・回転椅子

様々なオフィスにフィットする豊富なラインナップ

システムデスク・両袖  
D700 × W1400 × H700



システムデスク・片袖  
D700 × W1000 × H700



システムデスク・平デスク  
D700 × W1400 × H700



システムデスク・脇机  
D700 × W400 × H700



システムデスク・脇机キャスター付 (平デスク用)  
D585 × W396 × H606



システムチェア  
肘掛け付き



システムチェア  
肘掛けなし



1

高所作業車

2

レンタルカー

3

掘削機械

4

環境管理機械

5

整地運搬機械

6

土木機械

7

発電機・溶接機  
コンプレッサー

8

ポンプ

9

小物機械

10

建築機械

11

測量・計測機器  
外量計  
ユニット  
オフセット  
コンピュータ

12

補償制度その他

# オフィス備品

会議テーブル・打ち合わせ机・折りたたみ椅子・打ち合わせ椅子・折りたたみ長椅子・丸椅子・ベンチ

## 会議テーブル



D450 × W1200 × H700  
 D450 × W1500 × H700  
 D450 × W1800 × H700  
 D600 × W1200 × H700  
 D600 × W1500 × H700  
 D750 × W1200 × H700  
 D750 × W1500 × H700  
 D900 × W1200 × H700  
 D900 × W1500 × H700  
 D900 × W1800 × H700  
 (ホワイト・チーク天板色)

## 打ち合わせ机



D750 × W1500 × H700  
 (ホワイト天板色)

## 折りたたみ長椅子

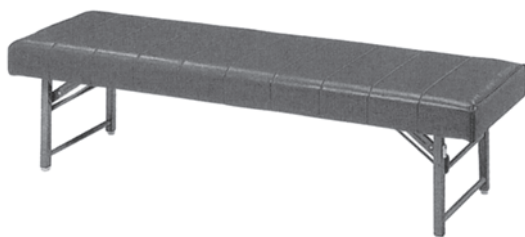

背もたれなし  
 D460 × W1800 × H390

## 折りたたみ椅子

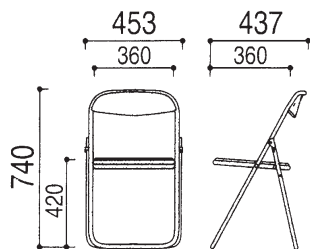

## 打ち合わせ椅子



## 丸椅子



## ベンチ



寸法	W350 × L1800 × H380mm
座面	ポリプロピレン
色調	座面：ブルー

- 1 高所作業車
- 2 レンタカー
- 3 掘削機械
- 4 環境管理機械
- 5 整地運搬機械
- 6 土木機械
- 7 発電機・溶接機  
コンプレッサー
- 8 ポンプ
- 9 小物機械
- 10 建築機械
- 11 オフィス備品  
測量・ユニットハウス  
外量ユニット機器
- 12 補償制度・その他

# オフィス備品

書類保管庫・カウンター保管庫・更衣ロッカー・シューズボックス・アングル棚

## カウンター保管庫 (スチール戸)

D450 × W1800 × H950  
D450 × W1200 × H950

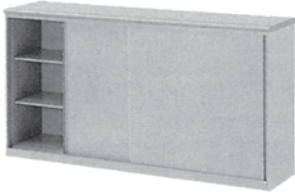

## 書庫保管庫 (スチール戸)

D400 × W800 × H880

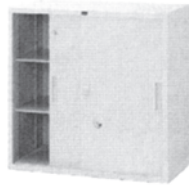

## 書庫保管庫 (ガラス戸)

D400 × W800 × H880

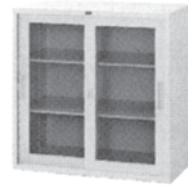

## 書類保管庫 (スチール戸)

D400 × W1760 × H880

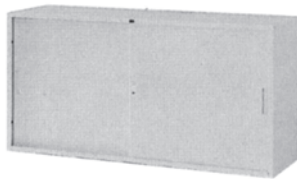

## 書類保管庫 (ガラス戸)

D400 × W1760 × H880

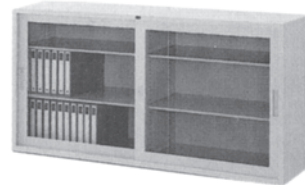

## 両開書庫

D380 × W880 × H1790

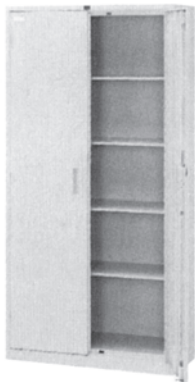

## 更衣ロッカー

2人用

6人用

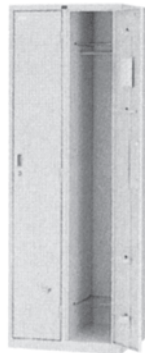

1人用

D515 × W317 × H1790

2人用

D515 × W608 × H1790

3人用

D515 × W900 × H1790

4人用

D515 × W900 × H1790

6人用

D515 × W900 × H1790

## アングル棚 (シェルビング)

D450 × W900 × H1800



## シューズボックス

D380 × W1000 × H900



## レターケース・A4

D330 × W268 × H256

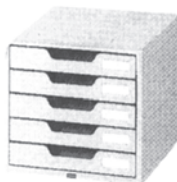

1 高所作業車

2 レンタカー

3 掘削機械

4 環境管理機械

5 整地・運搬機械

6 土木機械

7 発電機・溶接機  
コンプレッサー

8 ポンプ

9 小物機械

10 建築機械

11

測量・土木  
外量・ユニット  
ユ・計スハ  
ツ測備八  
ト機品ウ  
器ス

12 補償制度その他

# オフィス備品

マップケース・図面掛け・応接セット・パーテーション

## マップケース・A1 × 5 段

D740 × W978 × H414

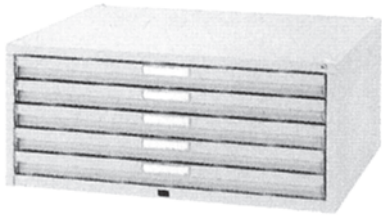

## マップケース用スタンド

D739 × W978 × H507



### マップケースセット例



## 図面掛け・A1 × 6 本

D547 × W675 × H1008



## 応接4点セット

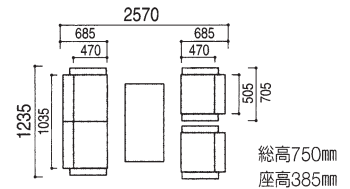

## パーテーション



W 900 × H1870 (12kg)  
W 1200 × H1870 (15kg)

1 高所作業車

2 レンタカー

3 掘削機械

4 環境管理機械

5 整地運搬機械

6 土木機械

7 発電機・溶接機  
コンプレッサー

8 ポンプ

9 小物機械

10 建築機械

11

オフィス  
ユニットハウス  
計測機器  
測量機  
外量器

12 補償制度・その他



# オフィス備品

## ホワイトボード・音響機器

### ホワイトボード

#### ホワイトボード・無地

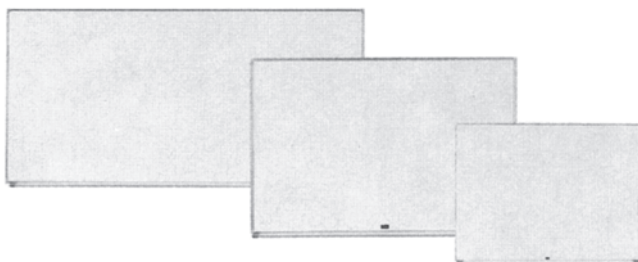

#### ホワイトボード・月例



#### ホワイトボード・両面（無地・月例）

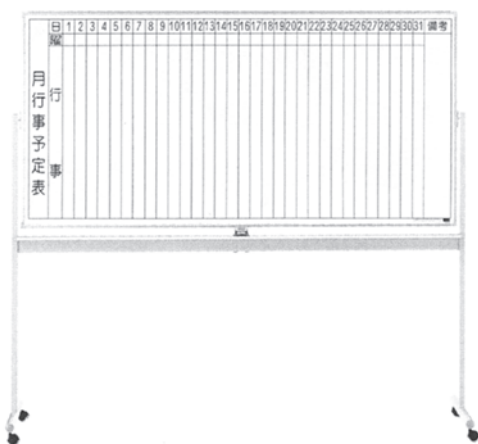

#### ホワイトボード・無地

W900 × H600  
W1200 × H900  
W1800 × H900

#### ホワイトボード・月例

W900 × H600  
W1200 × H900  
W1800 × H900

#### ホワイトボード・両面（無地・月例）

W1800 × H900/ キャスター付

### 音響機器

#### ハンド拡声器



#### ■仕様

電源	単三乾電池 6本
出力	定格 6W 最大 10W
到達距離	約 250m
電池持続時間	約 10 時間
寸法	口径 φ 155mm
	全長 250mm
質量	630g (乾電池除く)
メーカー	UNI-PEX
型番	TR-215A

#### ワイヤレス拡声器



#### ■仕様

電源	単二乾電池 10本
	AC100V 50/60Hz
定格消費電力	30W
寸法	W238 × H548 × D365mm
質量	10.1kg
特徴	マイク入力 1 (マイク 1 付)
	外部入力 × 2
	300MHz 帯ワイヤレスチューナー × 1
	CD プレイヤー (SD/USB) 付

#### カセットデッキ



1 高所作業車

2 レンタカー

3 掘削機械

4 環境管理機械

5 整地運搬機械

6 土木機械

7 発電機溶接機  
コンプレッサー

8 ポンプ

9 小物機械

10 建築機械

11

屋外  
測定  
計測  
機器  
器具

12 補償制度その他

# オフィス備品

## 複合複写機・プロッター・シュレッダー

### 複合複写機



MPC3004

#### 仕様

型式	MPC3004
形式	デスクトップ式
メモリー	2GB (拡張モジュール タイプ M19 装着時: 4GB)
HDD 容量	320GB
カラー対応	フルカラー
複写原稿	シート、ブック、立体物 最大原稿サイズ: A3 (297×420mm)、11×17" (279.4×431.8mm)
複写サイズ	定形: SRA3、A3～はがき (100×148mm)、12×18"～5 1/2×8 1/2"、封筒 不定形: 幅 90～320mm、長さ 148～457.2mm 画像欠け幅: 先端 4.2±1.5mm、後端 0.5～6.0mm (両面時: 3.0～6.0mm)、左右: 0.5～4.0mm
用紙紙厚	給紙トレイ: 52～300g/m <sup>2</sup> (45～258kg) 手差し給紙: 52～300g/m <sup>2</sup> (45～258kg) 両面時: 52～256g/m <sup>2</sup> (45～220kg)
解像度	読み取り時 600dpi×600dpi 書き込み時 600dpi×600dpi
ウォームアップタイム	25秒
ファーストタイム	モノクロ: 4.6秒 フルカラー: 7.1秒
連続複写速度	A4(ヨコ) モノクロ・フルカラー 30枚
給紙方式	590枚×2段+100枚(手差し)
電源	AC100V、15A、50/60Hz 共通
最大消費電力	1.5kW以下
大きさ	(幅) 587×(奥) 685×(高) 913mm
機械占有寸法	(幅) 1,104×(奥) 738mm
質量	98kg以下

### プロッター



iPF650

#### 外形寸法図

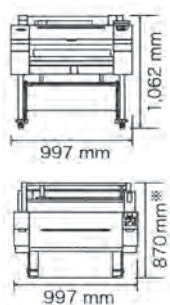

#### 仕様

型式	iPF650
メーカー名	キヤノン
最大用紙幅	610mm (24inch/A1ノビ)
使用可能用紙サイズ	手差し(カット紙) 最小: 203mm (8inch)×279mm 最大: 610mm (24inch)×1600mm (63inch) ロール紙 幅: 254mm (10inch)～610mm (24inch)
ロール紙最大外径	150mm
電源	AC100V (50/60Hz)
消費電力	動作時: 140W以下、 省電力待機時(低電力モード時): 5W以下
外形寸法(W×D×H)	本体のみ 997×698×507mm
本体重量	約43kg

### シュレッダー



MSV-D31C

#### 仕様

投入幅	310mm
裁断寸法	2.3×18mm
定格裁断枚数	10/8枚
最大裁断枚数	15/13枚
定格時間	30分
定格消費電力	390W
電源	AC100V
質量	54kg
くず箱容量	43リットル



本体サイズ  
W700×D300×H700mm

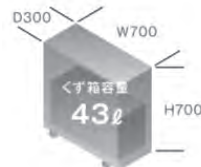

最大裁断枚数 15/13枚 [A4PPC(64g/m <sup>2</sup> )] (50Hz/60Hz)	投入幅 310mm A3サイズ	定格時間 30分
ワンカットクロス 裁断サイズ 幅 2.3×18mm		

1 高所作業車

2 レンタカー

3 掘削機械

4 環境管理機械

5 整地運搬機械

6 土木機械

7 発電機溶接機  
コンプレッサー

8 ポンプ

9 小物機械

10 建築機械

11

オフィス  
ユニット  
計測機  
器具  
ハウス

12 補償制度・その他

# オフィス備品

テレビ・冷蔵庫・洗濯機・乾燥機・掃除機 etc

液晶テレビ (19型・32型)



コードレスホン

※子機 1～4台まで



電子レンジ

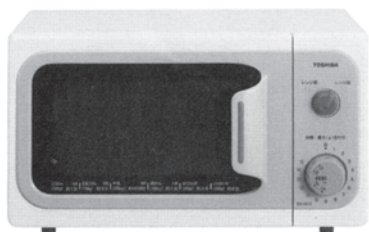

家庭用掃除機



掛時計



ガスコンロ (LPG)

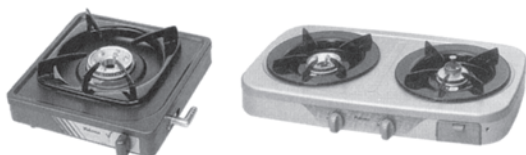

電気湯沸しポット



食器棚



冷蔵庫



衣類乾燥機



全自動洗濯機



流し台

W1200 × D563 × H800

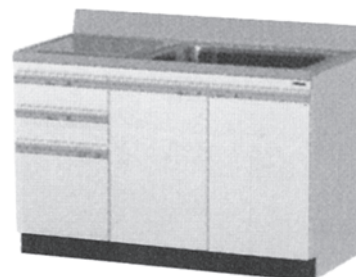

140L クラス  
D590 × W480 × H1125  
220L クラス  
D650 × W560 × H1720

屋外  
測定  
ユニット  
計測  
機器

1 高所作業車

2 レンタカー

3 掘削機械

4 環境管理機械

5 整地運搬機械

6 土木機械

7 発電機溶接機  
コンプレッサー

8 ポンプ

9 小物機械

10 建築機械

11

12 補償制度その他

# オフィス備品

## 冷風扇・スポットクーラー・扇風機・エアコン

- 1 高所作業車
- 2 レンタカー
- 3 掘削機械
- 4 環境管理機械
- 5 整地運搬機械
- 6 土木機械
- 7 発電機・溶接機  
コンプレッサー
- 8 ポンプ
- 9 小物機械
- 10 建築機械
- 11  オフィス・ユニットハウス  
測量・計測機器  
屋外ユニット
- 12 補償制度・その他



### 冷風扇

#### ■仕様

電源	単相 100V
消費電力	500W (60Hz)
最大風量	150m <sup>3</sup> /min
水蒸発量	12.2ℓ/h
有効貯水量	50ℓ
連続使用時間	4.0h
重量	74kg
寸法	H1565 × W673 × D658mm

### 扇風機



### スポットクーラー

#### ■仕様

電源	単相 100V
消費電力	0.83KW
能力	2.5KW
始動電流	27A
圧縮機出力	0.5KW
送風機出力	0.15KW
重量	34kg
寸法	H862 × W412 × D454



### エアコン



壁掛け型  
(単相 100V)



床置き型  
(単相 200V・三相 200V)

#### ■仕様

諸元		能力					
		1.5 馬力	2.5 馬力	3 馬力		5 馬力	
型式		S36VTE5-W	SZYV63CBV	SZRV80BCV	SVRV80BT	SZRV140B	
メーカー		ダイキン	ダイキン	ダイキン	ダイキン	ダイキン	
仕様		壁掛け型	床置き型	床置き型	床置き型	床置き型	
電源	V	単相 100V	単相 200V	単相 200V	三相 200V	三相 200V	
運転電流	最大	19.9	15.9	16.8	15.9	24	
消費電力	KW	冷房	1.38	1.86	2.49	2.13	4.45
		暖房	1.81	1.74	2.65	2.36	4.18
力率	%	冷房	89	98.9	90.2	90.4	91.1
		暖房	89	98.9	90.8	90.8	91.4
冷房能力	KW	3.6	5.6	7.1	7.1	12.5	
暖房能力	KW	4.2	6.3	8	8	14	
能力目安	坪	5.5	9.5	12	12	21	
屋内機寸法	幅	mm	770	600	600	600	600
	奥行	mm	233	270	270	270	350
	高さ	mm	285	1850	1850	1850	1850

# オフィス備品

製氷機・ウォータークーラー・ヒーター・ストーブ・消火器

## 製氷機 (25kg)



### ■仕様

機種名	IM-25M-1 (ホシザキ)	DRI-25LME1 (大和冷機工業)
製氷能力	約24/26kg/日(室温20度/水温15度) 約19/22kg/日(室温20度/水温15度)	約28/30kg/日(室温20度/水温15度) 約24/27kg/日(室温20度/水温15度)
貯水量	自然落下時貯水量: 約8.5kg 最大ストック量: 約14kg	自然落下時貯水量: 約8kg 最大ストック量: 約13kg
電源	単相 100V 50/60Hz 0.55kVA(5.5A)	単相 100V 50/60Hz
消費電力	160/180W	160/175W
外形寸法	幅 400 × 奥行 410 × 高さ 750mm	幅 395 × 奥行 450 × 高さ 770mm

## 製氷機 (45kg)



### ■仕様

機種名	IM-45M-1 (ホシザキ)	DRI-45LME (大和冷機工業)
製氷能力	約45/49kg/日(室温20度/水温15度) 約39/44kg/日(室温20度/水温15度)	約45/49kg/日(室温20度/水温15度) 約38/43kg/日(室温30度/水温25度)
貯水量	自然落下時貯水量: 約12kg 最大ストック量: 約23kg	自然落下時貯水量: 約15.5kg 最大ストック量: 約22kg
電源	単相 100V 50/60Hz 0.5kVA (5.0A)	単相 100V 50/60Hz
消費電力	195/225W	260/280W
外形寸法	幅 630 × 奥行 450 × 高さ 800mm	幅 630 × 奥行 450 × 高さ 800mm

## ウォータークーラー 足踏みタイプ



## ブライトヒーター 単相 100V・灯油



## ジェットヒーター 単相 100V・灯油



## ファンヒーター



## ブルーヒーター



## 対流式ストーブ



## 反射式ストーブ



## 消火器

ABC 粉末・10号



- 1 高所作業車
- 2 レンタカー
- 3 掘削機械
- 4 環境管理機械
- 5 整地運搬機械
- 6 土木機械
- 7 発電機・溶接機  
コンプレッサー
- 8 ポンプ
- 9 小物機械
- 10 建築機械
- 11
- 12 補償制度その他

屋外  
ユニ  
ニ計  
ツ測  
ト機  
器品  
ス

# 測量機器

墨出し器・パイプレーザー・レベル・光学測量器

## 墨出し器



### 仕様

光源	可視光半導体レーザー
波長	635nm(ライン)、650nm(地墨点)
出力	最大出力 4.5mW (クラス 2M)
線幅	1.5mm 以下 / 5m
水平ライン広がり角	約 110°
垂直・大形ライン広がり角	90°以上
地墨スポット径	約φ1.5mm/1m
水平・垂直ライン精度	±1mm/7m
天頂クロス精度	±1mm/5m
地墨点精度	±1mm/1m
直角精度	±1mm/3m
気泡管精度	60"/2mm
支持方式	X・Yジンプール機構
制動方式	磁気ブレーキ式
自動補正範囲	± 2.1°
回転機構	± 360°(回転微動ツマミ)
使用距離	約10m (光器使用時約20m)
使用温度	-10°~40°
防塵・防滴性能	保護等級 IP54 (電池 BOX は除く)
電源	単 3 アルカリ乾電池 3 本
電池寿命(フルライン)	約 3.5 時間
IEC 安全基準	クラス 2M
本体サイズ	約110×115×165mm
重量(電池含まず)	約 900g

## パイプレーザー

ニコン：NPL-2000



### 仕様

レーザー光源	半導体レーザー (可視光)
レーザー波長	635nm
レーザー出力	1mW (クラス 2 レーザー製品)
ビーム径	10mm (出射口にて)
水平精度	± 10"
勾配設定範囲	-150%~+400%
最小勾配設定単位	0.01%
自動レベル範囲	勾配軸：-150%~+400% (-8.5°~+21.8°) 以上 回転軸：± 3°
ライン調整幅	ライン中央から ± 10° (30m にて ± 5.3m)
電源使用時間	単一形アルカリ乾電池 4 本：約 40 時間以上 充電式バッテリーパック：約 40 時間以上
使用温度範囲	-20°C~+50°C
保存温度範囲	-30°C~+60°C
防水性	完全防水 (JIS 保護等級 7)
寸法	φ133 × 300mm
重量	2.3kg (乾電池用バッテリーパック付) / 2.8kg (充電式バッテリーパック付)

## オートレベル

ニコン：AZ-2 (三脚付)



## 電子レベル

ニコン：LL-300N (三脚付)



## 電子セオドライト

ニコン・トリンプル：NE-20LC (三脚付)



## トータルステーション

トプコン：CS-235WF (三脚付) ニコン：NST-307Cr



1 高所作業車

2 レンタカー

3 掘削機械

4 環境管理機械

5 整地運搬機械

6 土木機械

7 発電機・溶接機  
コンプレッサー

8 ポンプ

9 小物機械

10 建築機械

11

オフィス・ハウスの  
測量・ユニット  
計測機器

12 補償制度・その他

# 計測機器

## 環境表示器・無線式ポータブルトラックスケール

### 環境表示器

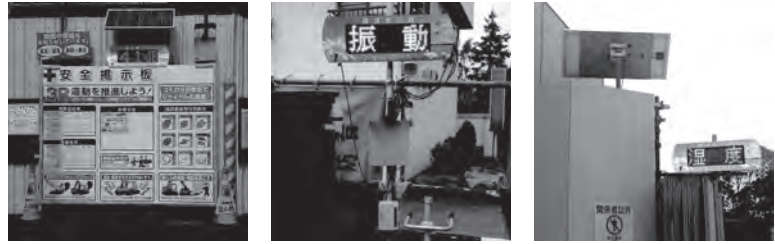

### 無線式ポータブルトラックスケール

- 画期的高精度
- 無線式でトラブルなし
- 持ち運び自由!
- 5分で設置・撤去
- 3分ではかれる
- IP66 防水性能

厚さ 33mm の超薄型採用により高精度 (静止軽量 ± 0.1F/S) 軽量を実現  
 業界初配線不要の無線式 (Zigbee) を実現 ケーブル事故の心配ゼロ  
 平らな場所ならどこでも OK。スペースを占有しないポータブルトラックスケールです  
 本体パッドとスロープを設置したら即計量。ケーブルが絡まる事なく作業効率バツグン  
 静止軽量、通過軽量のどちらも車を移動しながら計量でき、ムダな手間はとりません  
 水に強い IP66 防水防塵性能で液体計量を実現 雨の屋外でも計量が可能です



スロープ JUMBO MAX 900mm 幅 28kg 自重  
 タイヤを載せやすい900mm幅!!

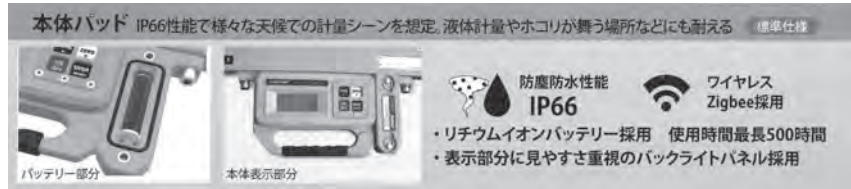

#### ■静止軽量 本体仕様

型式	SJ
ひょう量	10t (1パッドあたり)
目量	10kg
パッド数	2PAD 4PAD 6PAD (最大ひょう量 180t)
精度	± 0.1% (フルスケール・全軸同時計量時)
安全過荷重	ひょう量の150%
温度	-10℃~+40℃
自重	約 26kg (スロープを除く)
ディスプレイ	5桁LCD LEDバックライト
充電器	AC/DC5V1A
バッテリー	リチウムイオンバッテリー
バッテリー持続時間	最大約500時間
防水機能	IP66

#### ■トラックスケール仕様

ディスプレイ	TFT4.3インチ フルカラーLCD
プリンター	サーマルプリンター
主な印字内容	日時・伝票番号・車番 (10桁まで) 総重量・空車重量・正味重量
登録機能	車番・滞留車登録※ 999台まで可能
充電器	AC/DC 12VD, 2A
バッテリー	リチウムイオンバッテリー
バッテリー持続時間	最大約80時間
自重	約 2.7kg
付属品	専用 USB メモリ

1 高所作業車

2 レンタカー

3 掘削機械

4 環境管理機械

5 整地・運搬機械

6 土木機械

7 発電機・溶接機

8 ポンプ

9 小物機械

10 建築機械

11

屋外用  
 計測器  
 計測器  
 計測器

12 補償制度その他

# 屋外ユニット

## 各種トイレユニット

### 簡易水洗式 (フットポンプ式)

EX-AWQP

W850×D1650×H2550



EX-EX-AQP

W850×D1650×H2550



TU-V1F4C

W840×D1550×H2470



TU-V1F4W

W845×D1555×H2470



TU-V1S

W840×D1550×H2470



FTW-65  
(給水タンク)

### 水洗式

EX-AWS

W850×D1125×H2200+架台H350



EX-AS

W850×D1125×H2200+架台H350



EX-2S

W1700×D1125×H2200+架台H350



TU-V1J

架台付き

W840×D1160×H2120



TU-V1W

架台付き

W840×D1160×H2120



TU-V1SH

架台付き

W840×D1160×H2120



TU-V1MH

架台付き

W840×D1160×H2120



1 高所作業車

2 レンタカー

3 掘削機械

4 環境管理機械

5 整地運搬機械

6 土木機械

7 発電機・溶接機

8 コンプレッサ

9 ホンプ

10 小物機械

11 建築機械

12 補償制度・その他

オムニハウス  
ユニット  
計測機器  
屋外ユニット



# 屋外ユニット

## 各種トイレユニット

### 快適トイレ（フットポンプ式・水洗式）

1つの本体に洋式便器、手洗器の2つの機能を搭載。広い室内と国土交通省の快適トイレの条件を満たした、どなたでも快適に使用できるトイレです。



TU-CTWiX (水洗式)  
W1869 × D1286 × H2360  
架台を標準装備しています。



【内観 / ポンプ式簡易水洗】



【内観 / 水洗】

衛生面に配慮し洗浄用フットレバーを採用しています。

- 1 高所作業車
- 2 レンタカー
- 3 掘削機械
- 4 環境管理機械
- 5 整地・運搬機械
- 6 土木機械
- 7 発電機・溶接機
- 8 ポンプ
- 9 小物機械
- 10 建築機械
- 11 屋外ユニット計測機器
- 12 補償制度その他

# 屋外ユニット

## 各種トイレユニット

### 車載トイレ

L3F4W



GT-QT

道路交通法に準拠した小型車載トイレ。  
電光掲示板や他の資材との相積みも可能です。



屋根クローズ時  
W910×D1180×H1746

屋根オープン時  
W910×D1240×H2090

質量  
97kg



### 手洗いシンク



1 槽式

W600 × D575 × H1010

2 槽式

W1200 × D584 × H1010

全槽式

W1595 × D530 × H1010

### Tスクリーン



側面：1365 × 2600mm  
背面：850 × 2000mm

### Kシンク

フットポンプ式により給水タンクから水を直接汲み上げるので現地工事不要。イベント会場や給水工事が困難な現場に最適。ポンプレバーを踏むと一定量の水が出て自動的に止水。



- 1 高所作業車
- 2 レンタカー
- 3 掘削機械
- 4 環境管理機械
- 5 整地運搬機械
- 6 土木機械
- 7 発電機・溶接機  
コンプレッサー
- 8 ポンプ
- 9 小物機械
- 10 建築機械
- 11 屋外ユニットハウス  
測量・計測機器
- 12 補償制度・その他

# 屋外ユニット

## ルーバーフェンス

仮設トイレの目隠しに。男女トイレ間の間仕切りにも。イベント etc での動線確保に。

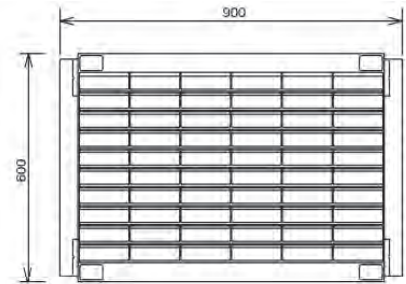
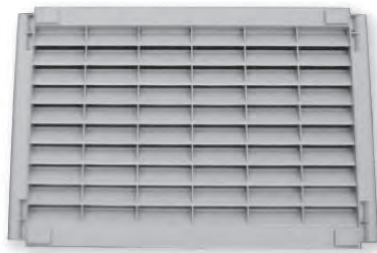

### ■仕様

外寸法	900 × 600 t = 52mm/枚
重量	2.4kg/枚
材質	ポリプロピレン

### L字型

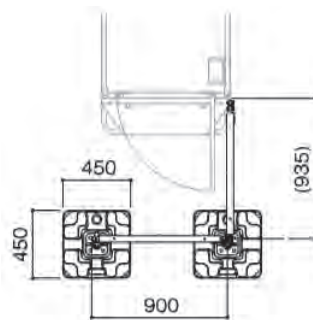

### T字型

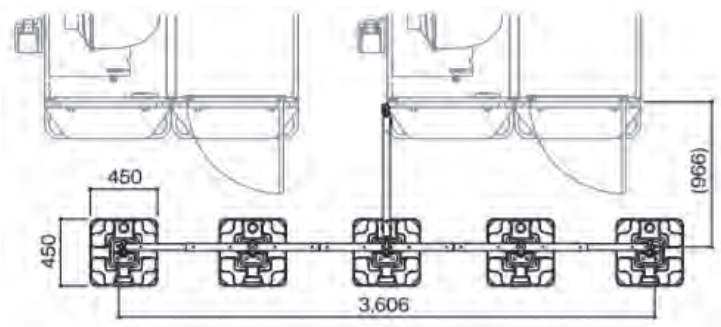
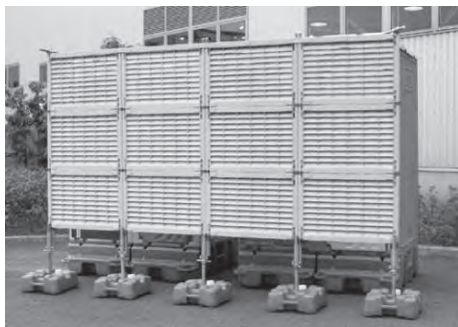

※設置については現場状況に合わせた固定を行ってください。

#### ウォーターウエイト仕様



- 注水により 20kg の重りに。排水すれば軽量になり運搬が簡単。
- 重ねて使用することで強風時はさらに安心。

#### Pアンカー仕様



- ジャッキベースの滑り防止に。



- 風が抜けやすい構造。
- 裏表で見え方が変わり用途によって使い分けが可能。

1 高所作業車

2 レンタカー

3 掘削機械

4 環境管理機械

5 整地・運搬機械

6 土木機械

7 発電機・溶接機  
コンプレッサー

8 ポンプ

9 小物機械

10 建築機械

11

屋外ユニット  
オフセット  
ユニット  
計測機器  
ストレーパー  
ハブ  
器具

12 補償制度その他

# 屋外ユニット

## 風呂シャワーユニット

### 風呂シャワー

FS2-20SB (浴槽付)  
W882 × D1543 × H2080



FS2-25RB (脱衣場浴槽付)  
W1483 × D1574 × H2080

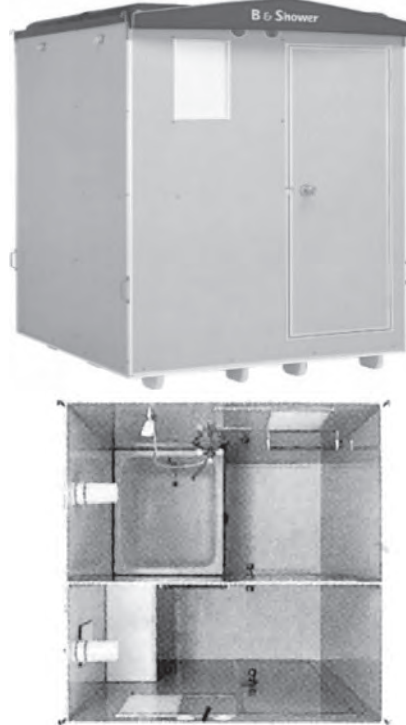

### ガス瞬間型給湯器

RUX-A2011W-E

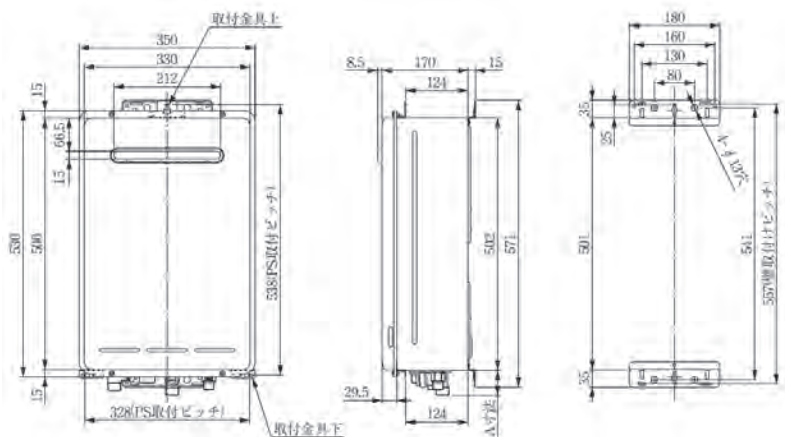
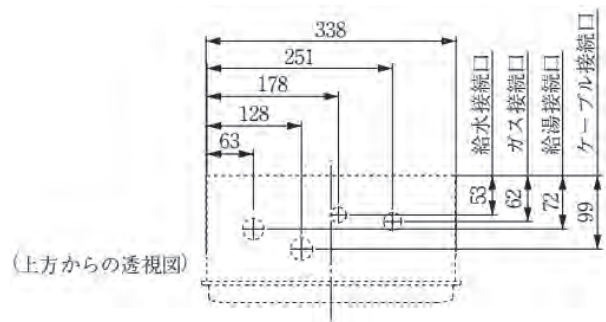

1 高所作業車

2 レンタカー

3 掘削機械

4 環境管理機械

5 整地運搬機械

6 土木機械

7 発電機・溶接機  
コンプレッサ

8 ポンプ

9 小物機械

10 建築機械

11

ユニットハウス  
外量・計測機器  
外量・計測機器

12 補償制度・その他